

Rockfon® System dB T24 A, E™

Description du système



Bord A

Bord E

Système de plafond à ossature apparente/semi-apparente Standard

- Combinaison optimale d'absorption acoustique et d'isolation acoustique, pour réduire la transmission du bruit d'une pièce à l'autre
- Système de plafond à ossature apparente et semi-apparente
- Chaque dalle est démontable, pour un accès facile et rapide aux installations

Description

Le Rockfon® System dB T24 A, E™ est un système de plafond à ossature apparente et semi-apparente. Sa caractéristique unique est la réduction de la transmission du bruit de pièce à pièce, en offrant la meilleure combinaison d'absorption et d'isolation acoustique.

Il associe nos ossatures Chicago Metallic™ T24 Click 2890 à nos dalles Rockfon Blanka® dB 35/41/43/46 et Rockfon® Ekla® dB 41 à bord A (pour un plafond à ossature apparente) ou à bord E (pour un plafond à ossature semi-apparente) aux propriétés acoustiques uniques. La Chicago Metallic T24 Click 2890 comprend des raccords à épaulement à clic, situés entre les profilés porteurs et les entretoises, ce qui permet une installation facile et rapide au plafond, qui est entièrement démontable et stable.

Les profilés porteurs et les entretoises ont une largeur de 24 mm et une hauteur de 38 mm, ce qui garantit une bonne résistance et une intégration aisée des équipements techniques.

Les zones critiques pour la transmission latérale du son sont les endroits où la cloison rencontre le plafond ou autour des luminaires. La gamme d'accessoires dB est conçue pour contrer la transmission du bruit d'une pièce à l'autre : Rockfon® Soundstop™ et Rockfon® Acoustimass™ sont des excellentes solutions pour réduire ce phénomène, et Rockfon® Rocklux® limite les transmissions sonores via les installations techniques, en améliorant la confidentialité des pièces. Les dalles montées dans ce système sont facilement et entièrement démontables, et l'intégration des appareils d'éclairage et des conduits de ventilation est simple.

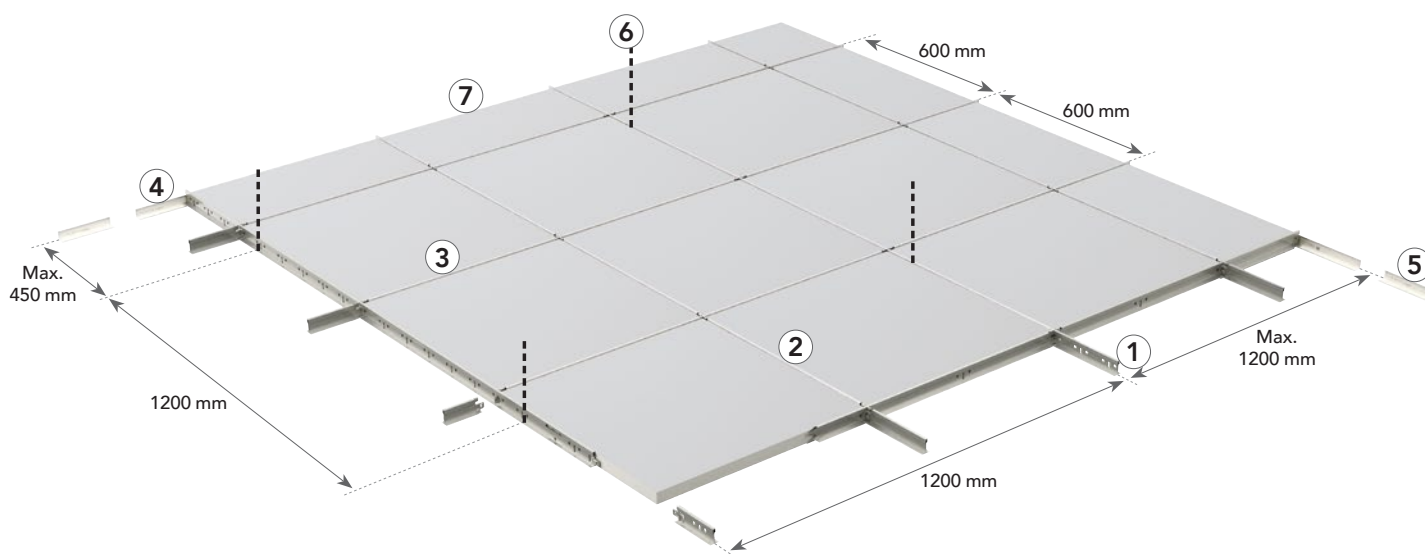

Profilés porteurs et entretoises de 38 mm de hauteur pour plus de stabilité et une intégration simplifiée des équipements.

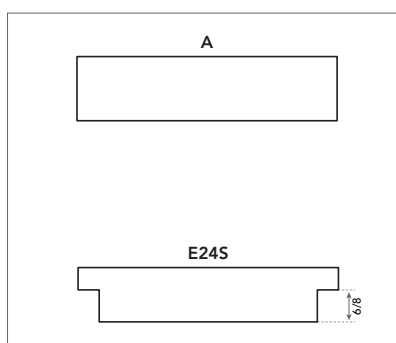

Un système à ossature apparente et semi-apparente avec les dalles à bords A et E.

Guide de consommation et composants du système

Dalle		Chicago Metallic T24 Click 2890					Cornières de rive		Accessoires
		1	2	3			4	5	6
Bords A, E		Profilé porteur T24 Click/Hook 3600	Entretoise T24 Click 600	Entretoise T24 Click 1200	Entretoise T24 Click 1500	Entretoise T24 Click 1800	Cornière à joint creux W	Finition périphérique de cornière de rive (Profils L)	Suspente
Dimensions modulaires (mm)	Consommation/m ²								
600 x 600	2,78 pcs/m ²	0,83 ml/m ²	0,83 ml/m ²	1,67 ml/m ²	-	-	1)	1)	0,7 pcs/m ²
675 x 675	1,18 pcs/m ²	0,74 ml/m ²	0,74 ml/m ²	1,48 ml/m ²	-	-	1)	1)	0,55 pcs/m ²
1200 x 600	1,39 pcs/m ²	0,83 ml/m ²	-	1,67 ml/m ²	-	-	1)	1)	0,7 pcs/m ²
1800 x 600	0,93 pcs/m ²	0,55 ml/m ²	-	-	-	1,67 ml/m ²	1)	1)	0,46 pcs/m ²

1) La consommation dépend de la dimension de la salle.

Dalle - Bords A et E



Bord A



Bord E

Chicago Metallic T24 Click 2890

1. Profilé porteur T24 Click 3600



2. Entretoise T24 Click 600



3. Entretoise T24 Click 1200, 1500, 1800



Cornières de rive

4. Cornière à joint creux W



5. Finition périphérique de cornière de rive (Profils L)



Accessoires

6. Suspente



7. Crochet à fixation directe

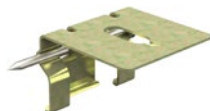

Performance



Capacité de charge du système

		Charge max. (kg/m ²)	
Distance des suspentes (mm)	Dimensions modulaires (mm)	Flèche max. de 2,5 mm	Flèche max. de 4,0 mm
1200	600 x 600	11,1	18,4
1350	675 x 675	5,2	8,8
1200	1200 x 600	12,1	19,8
1200	1800 x 600	-	5,7

La capacité de charge du système est déterminée selon une flèche maximale des composants individuels, soit 1/500 de la portée ou de la flèche cumulative de tous les composants structurels, sans dépasser 2,5 ou 4 mm. La capacité de charge est considérée comme une charge répartie régulièrement en kg/m², le poids de la dalle n'étant pas inclus.



Résistance à la corrosion

Classe B (EN13964)



Démontage

Les dalles montées dans le Rockfon System dB T24 A,E sont entièrement démontables.



Résistance au feu

De nombreux systèmes de plafond Rockfon ont été testés et classés selon la norme européenne EN 13501-2 et/ou les normes nationales. Veuillez contacter Rockfon pour plus d'informations.



Isolation acoustique

La valeur $D_{n,f,w}$ en dB, quantifie l'isolation acoustique longitudinale entre deux pièces fournies par le plafond. Plus la valeur $D_{n,f,w}$ est élevée, meilleure est l'isolation sonore d'une pièce à l'autre.

-	Sans barrières acoustiques			Rockfon® Acoustimass®			Rockfon® Soundstop™ 30 dB		
	1	2	3	1	2	3	1	2	3
Tiles									
Rockfon Blanka dB 35 A	35*	33	35	45	44	44	50	49	50
Rockfon Blanka dB 41 A	41*	36	40	52	48	50	55	52	54
Rockfon Blanka dB 43 A	43*	37	41	54	50	52	56	53	55
Rockfon Blanka dB 46 A	46*	38	42	55	49	51	58	54	55
Rockfon Blanka dB 41 E24	38	34	37	49	46	47	53	50	51
Rockfon Blanka dB 43 E24	40	35	38	50	46	48	55	50	52
Rockfon Blanka dB 46 E24	42	36	39	50	46	48	55	51	53

1 : Sans luminaires.

2 : Avec luminaires (luminaires 2x4 TBS 260)

3 : Avec luminaires (luminaires 2x4 TBS 260) + Rockfon® Rocklux®

* Valeurs mesurés

- Les performances dépendent fortement du type d'installation et du système.
- Les performances seront réduites si vous installez des luminaires, vous avez alors la possibilité d'ajouter des capots d'isolation acoustique pour revenir aux valeurs initiales.
- L'ajout de barrières acoustiques augmentera davantage vos performances d'isolation acoustique.

Aperçu des dalles compatibles

			Dimensions (mm)		
Dalles	Bord	Épaisseur (mm)	600 x 600	675 x 675	1200 x 600
Rockfon Blanka dB 35	A24	25	•		•
	E24 ^{SB}		•		•
Rockfon Blanka dB 41	A24	35	•	•	•
	E24 ^{SB}		•		•
Rockfon Blanka dB 43	A24	40	•	•	•
	E24 ^{SB}		•		•
Rockfon Blanka dB 46	A24	50	•	•	•
	E24 ^{SB}		•		•
Rockfon Ekla dB 41	A24	35	•	•	•
	E24 ^{SB}				

Installation de l'ossature

Agencement de l'ossature et emplacement des suspentes

Les dalles Rockfon à bord A24 et E24 peuvent être installées dans le Rockfon System dB T24 A, E. Quelques options d'agencement sont présentées ci-dessous selon les dimensions de la dalle.

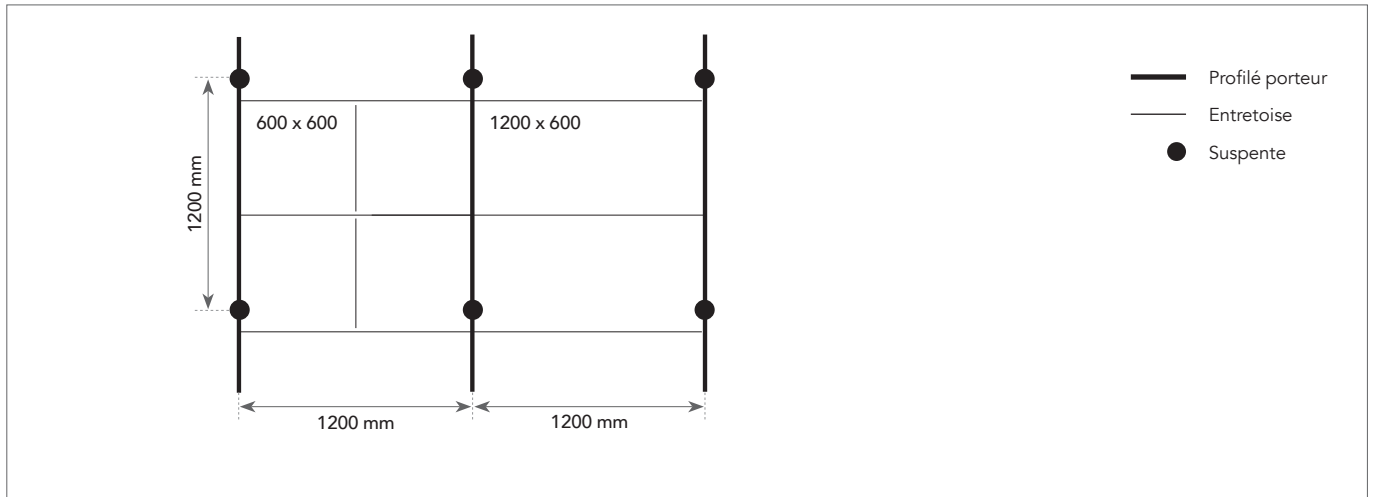

Recommandations pour l'installation

Pendant et après l'installation de l'ossature, il est important de vérifier que les profilés en T sont parfaitement alignés horizontalement. Un écart maximal de +/- 1 mm est recommandé entre les profilés mais sans accumulation. Cette tolérance s'applique à toutes les directions.

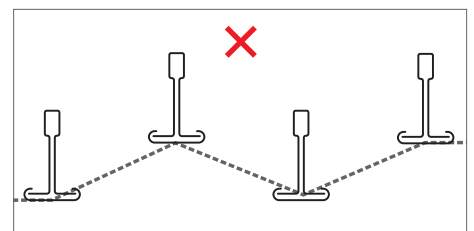
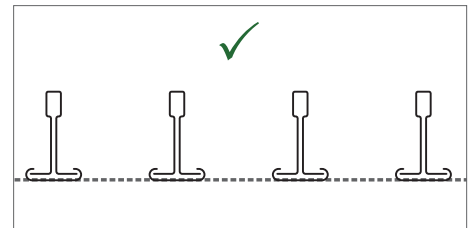

Il est également important de contrôler la perpendicularité des angles entre les profilés porteurs et les entretoises. Pour ce faire, il suffit de comparer les mesures des deux diagonales. Voir les tolérances recommandées sur les dessins ci-dessous.

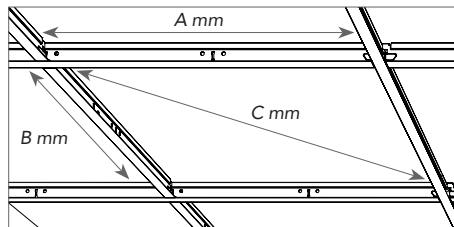

Dimensions (A x B)	Diagonale (C)	Tolerance
mm		
600 x 600	814,60	+/- 1,0
625 x 625	849,94	
675 x 675	920,65	
1200 x 600	1309,50	
1250 x 625	1365,38	
1500 x 300	1501,58	
1800 x 600	1868,97	

Profondeur minimale de l'installation (mm)

Les dalles montées dans le Rockfon System dB T24 A, E sont entièrement démontables. La profondeur de l'installation est définie comme la distance qui part du dessous de la dalle jusqu'au dessous du support où les suspentes sont fixées. D est la profondeur minimale de l'installation pour une installation et un démontage faciles des dalles.

Lors de l'installation de Rockfon Rocklux, une hauteur minimale de plénum de 214 mm est requise. (Pour les modules 600 x 600 et 675 x 675, le démontage de l'entretoise plus courte est nécessaire pour disposer d'une zone d'installation plus grande).

Épaisseur de la dalle	Dimensions	D
mm		
35 - 50	600 x 600 675 x 675 1200 x 600 1800 x 600	100

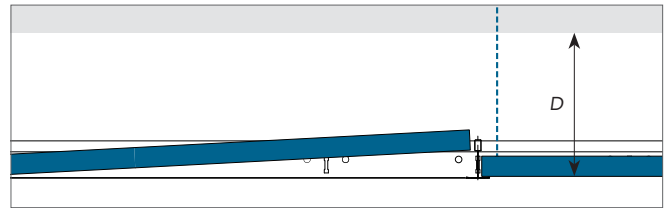

Options de finitions périphériques

Vous trouverez ci-dessous des exemples de finitions périphériques. Vous trouverez plus d'informations sur www.rockfon.fr

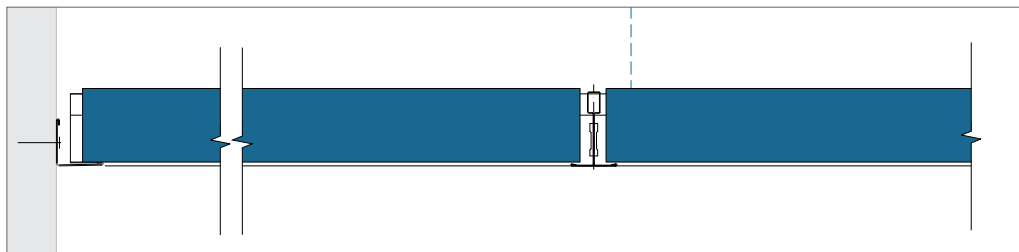

Bord A - Finition périphérique avec cornière de rive (profilé L).

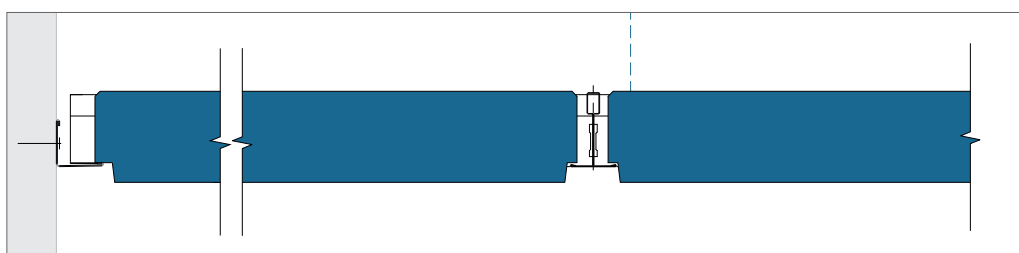

Bord E - Finition périphérique avec cornière de rive (profilé L).

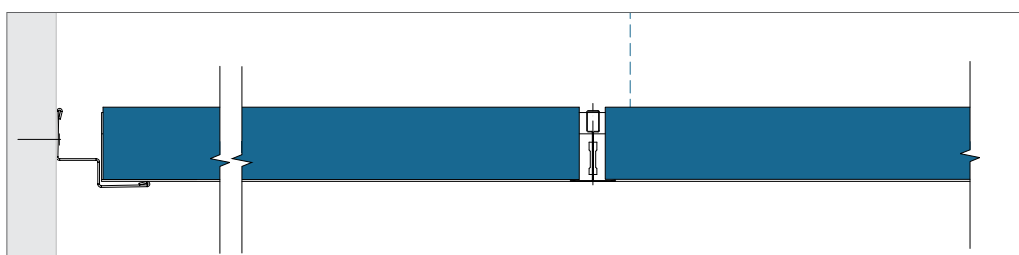

Bord A - Finition périphérique avec cornière de rive à joint creux (profilé W).

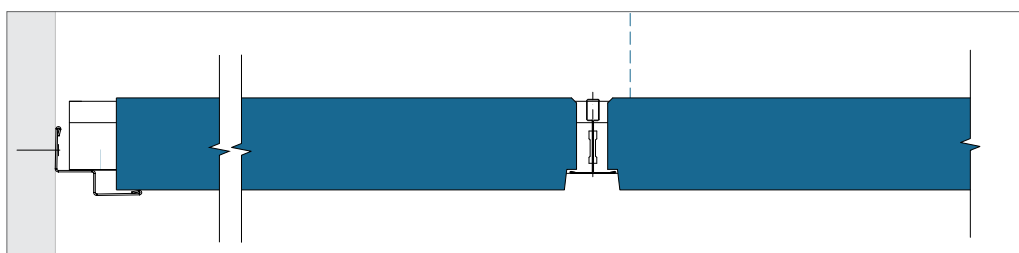

Bord E - Finition périphérique avec cornière de rive à joint creux (profilé W).

Intégration de l'équipement

Les dalles de plafond Rockfon sont faciles à couper. Les éléments techniques s'intègrent donc très aisément dans les dalles Rockfon. Les découpes peuvent être réalisées au moyen d'un simple couteau.

Quand le système est prêt à porter la charge, Rockfon recommande d'utiliser des pattes de support supplémentaires ou une platine pour répartir le poids de l'équipement. La taille de la platine ne doit pas être supérieure au module de 600 x 600 mm. L'utilisation de suspentes supplémentaires pour résoudre la flèche dans le système de plafond est fortement recommandée.

Quand on utilise les pattes de support pour répartir le poids de l'installation, Rockfon recommande de chevaucher un maximum de 600 mm et d'utiliser des suspentes supplémentaires pour contrebalancer une éventuelle flèche du système de plafond. Pour plus d'informations sur les capacités de charge du système Rockfon dB T24 A, E, veuillez consulter le tableau ci-dessous.

Les équipements qui seront intégrés au système Rockfon System dB T24 A, E doivent être fabriqués avec des matériaux résistant à la corrosion afin de garantir cette performance à tout le système.



Capacité de charge du système

Distance des suspentes (mm)	Dimensions modulaires (mm)	Charge max. (kg/m ²)	
		Flèche max. de 2,5 mm	Flèche max. de 4,0 mm
1200	600 x 600	11,1	18,4
1350	675 x 675	5,2	8,8
1200	1200 x 600	12,1	19,8
1200	1500 x 300	9,0	15,3
1200	1800 x 600	-	5,7

La capacité de charge du système est déterminée selon une flèche maximale des composants individuels, soit 1/500 de la portée ou de la flèche cumulative de tous les composants structurels, sans dépasser 2,5 ou 4,0 mm. La capacité de charge est considérée comme une charge répartie régulièrement en kg/m², le poids de la dalle n'étant pas inclus.

Aménagement

Un bon aménagement du lieu de travail diminuera les besoins de remaniement et réduira la quantité de dalles endommagées. Rockfon recommande de préparer l'aménagement des lieux avec suffisamment d'anticipation, conjointement avec les autres installateurs qui travailleront sur le plafond à suspension ou à proximité. Ainsi, les dalles du plafond ne seront pas abîmées et les taches à la surface du plafond pourront être évitées, ce qui réduira les coûts d'exécution.

Aperçu de la capacité de charge

	Poids des installations		
	< 0,25 kg/pcs	0,25 ≥ 3,0 kg/pcs	> 3,0 kg/pcs
Intégration de petits équipements ; spots ou plafonniers, haut-parleurs, ventilation etc.	Dessin A	Dessin B	Suspension indépendante
Intégration de grands équipements ; plafonniers, haut-parleurs, ventilation etc.	Dessin A	Dessin B	Suspension indépendante
Éclairage modulaire ou appareil à ventilation	Dessin C ; Capacité de charge du système (si uniformément répartie sur ossature en kg/m ²)		

Quand vous réalisez l'installation des équipements techniques dans le Rockfon System dB T24 A, E, vous devez toujours respecter les réglementations régionales en matière de montage si celles-ci sont plus strictes que les contraintes de capacité de charge que Rockfon recommande dans le tableau ci-dessus.

Contactez le service technique local de Rockfon pour plus d'informations sur les systèmes d'éclairage adaptés, les accessoires et la disponibilité des dessins CAD des différents équipements intégrés dans le Rockfon System dB T24 A, E. Des solutions spéciales pour les équipements intégrés sont, le cas échéant, présentées en page 12 de ce document, « Outils ».

Dessin A

L'intégration de spot, détecteur de fumée, haut-parleur, etc. (poids < 0,25kg/pcs). Rockfon recommande d'installer les spots et les plafonniers en position centrée dans la dalle.

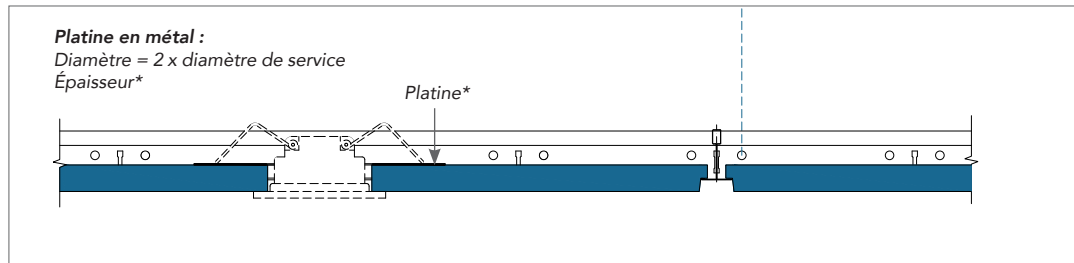

Dessin B

L'intégration de spot, plafonnier, détecteur de fumée, haut-parleur, etc. (poids 0,25 kg ≥ 3,0 kg/pcs). L'utilisation d'une platine appropriée pour distribuer la charge sur l'ossature (tel que montré) ou l'utilisation de pattes de support pour distribuer la charge sur le système d'ossature est fortement recommandée. L'utilisation de suspentes supplémentaires pour éviter une flèche excessive et l'installation centralisée de l'éclairage dans la dalle sont fortement recommandées.

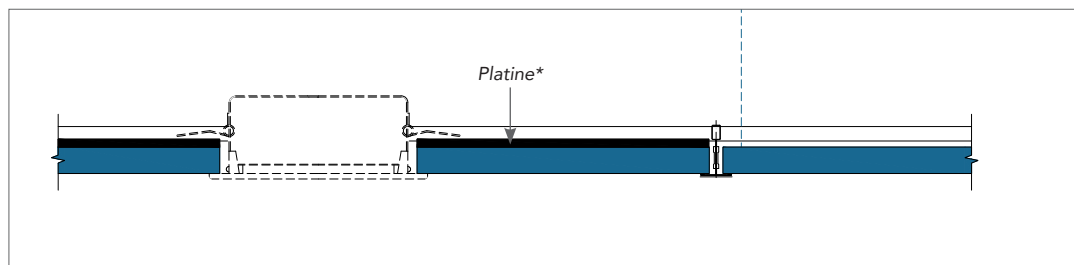

* L'épaisseur de la platine en contreplaqué ou en métal doit être adaptée en fonction du poids, de la taille et de la position de votre équipement de service (par exemple le spot ou haut-parleur). La platine elle-même ne peut pas fléchir après l'installation de votre équipement de service.

Dessin C

L'intégration d'un système d'éclairage modulaire ou d'une bouche d'aération (également réparti sur l'ossature), pesant au maximum la capacité de charge du système. Il est fortement recommandé de suspendre les équipements séparément. Dans le cas contraire, utilisez des équipements munis de pattes de support au moins sur deux côtés opposés pour transférer le poids des équipements au sommet de la lumière de l'ossature. Cette installation est plus sûre et réduit la probabilité d'une rotation du profilé T.

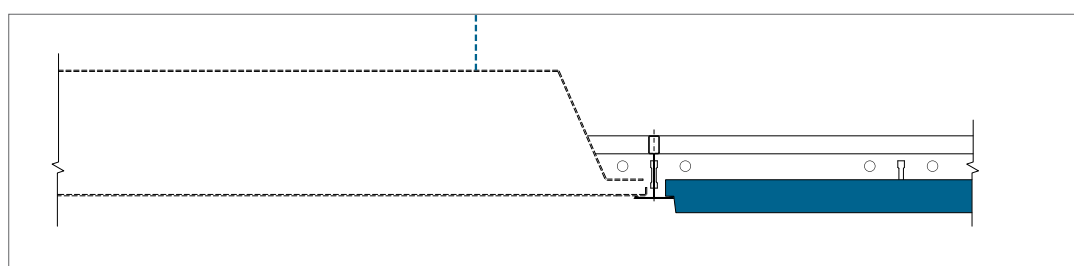

Solutions spécifiques

Rockfon® Soundstop™ / Rockfon® Acoustimass™

Les profilés T24 sont parfaits pour placer des barrières acoustiques. Installez Rockfon® Soundstop™ / Rockfon® Acoustimass™ pour isoler le son transmis entre les pièces et le plénum. Ces solutions peuvent également être utilisées pour empêcher la propagation du feu dans le plénum.

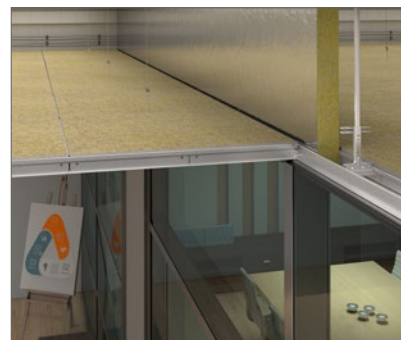

Rockfon® Rocklux®

Pour limiter les transmissions sonores via les équipements techniques, en améliorant ainsi la confidentialité, installez Rockfon® Rocklux®. Rockfon Rocklux est livré à plat et doit être assemblé. Pour l'installer, pliez simplement le long de la ligne pré-fendue.



Le scotch alu (inclus dans la boîte) doit être utilisé sur les 4 côtés afin d'atteindre les valeurs d'isolation acoustique $D_{n,f,w}$ recherchés.

Dans les deux cas, utilisez le scotch alu pour garantir une parfaite étanchéité (entre le panneau et l'ossature, entre le panneau et le support haut ou entre le Rockfon Rocklux et le plafond).

Dimensions extérieures après assemblage	Dimensions intérieures après assemblage	Dimensions à plat dans le carton	Dimensions d'équipements techniques compatibles
mm			
785 x 785 x 160	725 x 725 x 130	1105 x 1105 x 30	600 x 600, 625 x 625, 675 x 675, 1200 x 600*, 1250 x 625*, 1350 x 600*
1460 x 425 x 160	1400 x 365 x 130	1780 x 745 x 30	1200 x 300, 1250 x 312,5, 1350 x 300

Utilisez 2 capots Rockfon Rocklux 1105 x 1105 x 30 mm pour ces dimensions.

Recommandations générales pour l'installation

Jonction entre le plafond et le mur ou autre surface verticale

Les finitions périphériques doivent être fixées aux surfaces verticales et au niveau requis, au moyen de pièces de fixation appropriées tous les 300-450 mm. Assurez-vous que les joints mis bout à bout entre les longueurs des finitions attenantes sont nets, et que la finition est sans plis et reste rectiligne et nivelée. Pour améliorer l'esthétique, utilisez une longueur de finition aussi grande que possible. La longueur de coupe minimale recommandée est de 300 mm.

Les baguettes de finitions en bois, les lattes en bois postiches et les moulures en métal postiches

Elles ne doivent pas être utilisées avec des plafonds résistants au feu/coupe feu.

Jonction entre le plafond et la surface verticale arrondie

L'utilisation de finitions périphériques arrondies est la méthode la plus appropriée. Rockfon peut fournir des informations sur les finitions périphériques arrondies à la demande.

Angles

Les angles des finitions périphériques doivent être parfaitement assemblés en onglet. Les assemblages en onglet avec un chevauchement sont acceptés pour les finitions en métal sur des raccords d'angle internes, sauf mention contraire.

Ossature de suspension

Sauf mention contraire, le plafond doit être fixé symétriquement et, si possible, les dalles périphériques doivent être d'une largeur supérieure à 200 mm. Les suspentes doivent être fixées avec des éléments de fixation appropriés et aux profilés porteurs à des intervalles de 1200 mm (ou moins avec de plus grosses charges).

Les profilés porteurs doivent être placés à des intervalles de 1200 mm pour les dimensions modulaires 600 x 600 mm et 1200 x 600 mm. Pour les dimensions modulaires 1800 x 600 mm, les profilés porteurs sont installés à des intervalles de 1800 mm.

Pour l'installation de l'ossature, veillez à ce que les profilés en T soient parfaitement alignés, et que les alignements horizontaux et les diagonales des modules soient égaux (voir exigences et tolérances à la page 5). Les raccords du profilé porteur doivent être bien étalés. Une suspente doit être placée à 150 mm de l'élément de dilatation et à 450 mm de l'extrémité du profilé porteur.

Des suspentes supplémentaires peuvent être nécessaires pour porter le poids des équipements du plafond. Si on utilise des suspentes directes, un clou de fixation devra être utilisée pour fixer la suspente au bulbe du porteur.

Dalles

Il est conseillé d'utiliser des gants en nitrile propre ou en PU lors de l'installation des dalles Rockfon, afin d'éviter des traces de doigts et des salissures à la surface. Il est très facile de réaliser les opérations de découpage avec un couteau pointu. Toutes les chutes et les trous doivent être réalisés dans le respect des règlements locaux qui s'appliquent aux bâtiments.

Pour améliorer l'environnement de travail, nous recommandons aux installateurs de toujours suivre les méthodes habituelles de travail et les conseils en matière d'installation inclus dans nos emballages.

Le montage des dalles de 1800 x 600 mm doit être réalisé de préférence par deux personnes.

Remarque! Certaines surfaces lisses et mates sont directionnelles. Pour garantir la cohérence du plafond définitif, il est important d'installer les dalles dans la direction indiquée par la flèche située à l'arrière de chaque dalle.

Outils

Rockfon a développé des outils spécifiques disponibles sur www.rockfon.fr



Consulter notre portail BIM pour vous aider à concevoir votre projet.

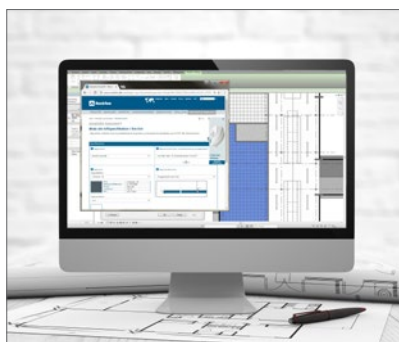





Créer des descriptifs types de nos produits sur notre site Web.



Explorer notre bibliothèque de projets référents sur notre site Web.

Rockfon® est une marque déposée
du Groupe ROCKWOOL.

 twitter.com/RockfonOfficial
 linkedin.com/company/Rockfon-as/
 instagram.com/Rockfon_official/
 bit.ly/YouTube-Rockfon-France

07.2019 1 Tous les codes couleurs mentionnés s'appuient sur le système NCS – Natural Colour System® – utilisés sous licence et la propriété de NCS Colour AB, Stockholm 2012 ; ou la couleur RAL standard, Stockholm 2010 dont ils sont la propriété. Document non contractuel. Modifications sans préavis. Crédit photos : Rockfon, D.R.

Rockfon

ROCKWOOL France S.A.S.
111, rue du Château des Rentiers
75013 Paris
Tél.: +33 1 40 77 82 82
Fax.: +33 1 45 86 77 90
E-mail: info@rockfon.fr
www.rockfon.fr



(ROCKWOOL France S.A.S.)
Société par actions simplifiée au capital de
12 348 450 Euros - Siren 305 394 397 RCS Paris
TVA FR 64 305 394 397 - APE 2399Z